

TOSOT



MOBILNÁ KLIMATIZÁCIA

Návod na použitie

Model: TPC12AL-K5NNA1A
TPH12AL-K5NNA1A
TPC12AL-K5NNA2A
TPH12AL-K5NNA2A
TPC12AL-K5NNA3A
TPH12AL-K5NNA3A

Ďakujeme, že ste sa rozhodli pre mobilnú klimatizáciu.

Pred prvým použitím si pozorne prečítajte tento návod na použitie a uschovajte ho pre budúce použitie.

V prípade, že ste stratili návod na použitie, obráťte sa na predajcu, u ktorého ste zariadenie zakúpili.



Obsah

Prevádzkové podmienky

Chladivo.....	1
Prevádzkové podmienky.....	2
Bezpečnostné poky.....	3
Zoznam dielov.....	4

Návod na obsluhu

Ovládací panel.....	5
Diaľkové ovládanie.....	7
Ovládanie pomocou diaľkového ovládača.....	8
Tlačidlá a funkcie diaľkového ovládača.....	9
Displej.....	9
Tlačidlá a funkcie diaľkového ovládača.....	10
Funkcia pre kombinované tlačidlá.....	14
Návod na obsluhu.....	15
Výmena batérií v diaľkovom ovládači.....	15

Údržba

Čistenie a údržba.....	16
------------------------	----

Porucha

Analýza porúch.....	18
---------------------	----

Inštalčné opatrenia

Bezpečnostné opatrenia pri inštalácii.....	21
Príprava pred inštaláciou.....	23

Inštalácia

Montáž držiaka kábla.....	24
Odstránenie kondenzátu.....	25
Montáž a demontáž potrubia na odvod teplého vzduchu.....	28

Priložená dokumentácia

Skúška prevádzky.....	30
Schéma zapojenia.....	31

Toto zariadenie by nemali obsluhovať osoby (vrátane detí do 8 rokov), ktoré majú znížené fyzické, zmyslové, alebo mentálne schopnosti, alebo majú nedostatok potrebných znalostí a skúseností, ak nie sú pod dozorom, alebo nie sú poučené o obsluhu zariadenia osobou, ktorá zodpovedá za ich bezpečnosť. Na deti je potrebné dohliadať, aby boli od zariadenia v bezpečnej vzdialenosti.



Tento symbol znamená, že zariadenie sa nesmie likvidovať s domácim odpadom v celej EÚ. Aby sa zabránilo možným škodám na životnom prostredí alebo ľudskom zdraví v dôsledku nekontrolovaného zneškodňovania odpadu, zodpovedne ho recyklujte na podporu udržateľného opätovného použitia materiálových zdrojov. Ak chcete vrátiť použité zariadenie, použite systém vrátenia a zberu alebo kontaktujte predajcu, kde bol produkt zakúpený. Môže tento výrobok použiť na ekologickú recykláciu.

Zoznam dielov

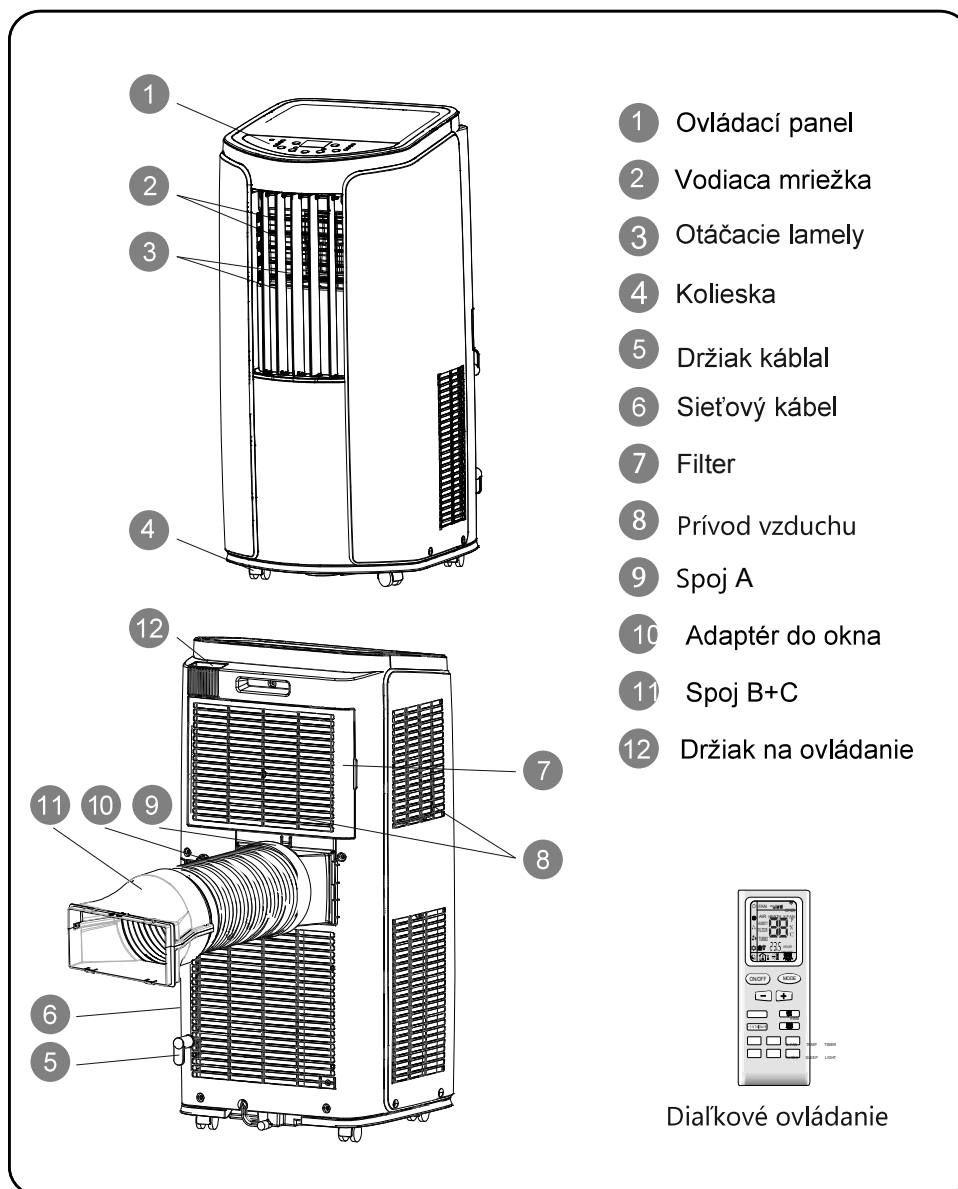

Poznámka:

Tepelná výfuková hadica ako aj inštaláčne príslušenstvo sa musia používať.

Ovládanie

Úvod do ovládacieho panela

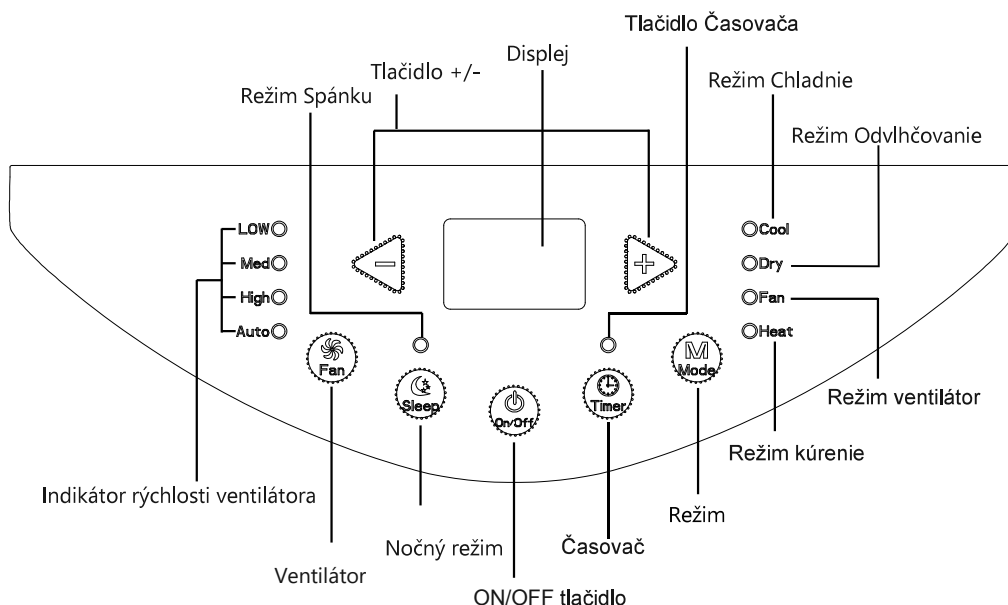

Ovládanie pomocou ovládacieho panela

Poznámka:

- Po zapojení napájania, zaznie zvukový signál. Potom môžete klimatizačné zariadenie ovládať pomocou ovládacieho panela.
- V stave ON (zapnutom), po každom stlačení tlačidla na ovládacom paneli bude klimatizácia vydávať zvuk a príslušný indikátor sa rosvieti na ovládacom paneli.
- V stave OFF (Vypnutom) sa na ovládacom paneli nezobrazí duálna nixie trubica. V stave ON (Zapnutom) sa na ovládacom paneli zobrazuje nastavená teplota v režime chladenia, zatiaľ čo pri iných režimoch sa nezobrazí.

1 ON/OFF (Zapnutie/vypnutie)

Stlačením tohto tlačidla zapnete alebo vypnete mobilnú klimatizáciu.

2 Tlačidlo + / -

V režime chladenia, stlačením tlačidla "+" alebo "-" zvýšite alebo znížite nastavenú teplotu o 1°C (°F). Teplotu môžete nastaviť v rozmedzí 16°C(61°F)~30°C(86°F). Teplotu nie je možné nastaviť v režime AUTO (automatický), DRY (odvlhčovanie) alebo FAN (ventilátor).

3 Tlačidlo **Mode** (Režim)

Stlačením tlačidla vyberte jeden z nasledujúcich režimov: Chladenie → Odvlhčovanie → Ventilátor → Vykurovanie.

Chladenie: V tomto režime sa rozsvieti indikátor chladenia. Na displeji sa zobrazí nastavená teplota. Hodnota môže byť medzi 16 a 30 ° C.

Odvlhčovanie: V tomto režime sa rozsvieti indikátor sušenia. Na displeji nie je nič.

Ventilátor: V tomto režime pracuje len ventilátor. Rozsvieti sa indikátor ventilátora. Na displeji nie je nič.

Vykurovanie: V tomto režime sa rozsvieti indikátor chladenia. Na displeji sa zobrazí nastavená teplota. Hodnota môže byť medzi 16 a 30 ° C.

4 Tlačidlo **Fan** (Ventilátor)

Toto tlačidlo použijete na nastavenie rýchlosti ventilátora: LOW> MED> HIGH> AUTO. V režime odvlhčovania nie je aktívny.

5 Tlačidlo **Timer** (Časovač)

Stlačením tohto tlačidla sa aktivuje režim časovača. Pomocou tlačidiel „+/-“ nastavíte čas. Pomocou tlačidiel nastavíte časovač na 10-hodinový časový interval, polhodinové prídávanie a až 10 hodín hodinového načasovania. Po nastavení časovača, ak sa po dobu 5 sekúnd nevykoná žiadna akcia, na displeji sa zobrazí nastavená teplota. Keď je časovač zapnutý, indikátor nad tlačidlom sa rozsvieti. Opätovným stlačením tlačidla časovač zrušíte nastavenú hodnotu.

6 Nočný režim

- Stlačením tlačidla prejdete do režimu spánku. Funkciu spánku nastavte v režime chladenia, potom sa teplota zvýši na 1 ° C do 1 hodiny a 2 ° C do 2 hodín od nastavenej teploty. Tento režim nepracuje v režime sušenia, ventilátora a automatického režimu. Keď je aktivovaná funkcia spánku, indikátor nad tlačidlom sa rozsvieti.
 - Stlačením tlačidla prejdete do režimu spánku. Funkciu spánku nastavte v režime kúrenia, potom sa teplota zvýši na 1 ° C do 1 hodiny a 2 ° C do 2 hodín od nastavenej teploty. Tento režim nepracuje v režime sušenia, ventilátora a automatického režimu. Keď je aktivovaná funkcia spánku, indikátor nad tlačidlom sa rozsvieti.
- Táto funkcia nie je k dispozícii v odvlhčovači, režime auto a ventilátor!

Používanie zariadenia

Použitie deflektorov vzduchu

1. *Prietok vzduchu smerom hore / dole*

Podržte vodorovné mriežky podľa obrázka a nastavte smer prúdenia vzduchu.

Horizontálne mriežky nenastavujte na najvyššiu alebo najnižšiu polohu, ak je rýchlosť ventilátora nastavená na nízku v režime COOL alebo DRY, pretože na mriežkach sa môže tvoriť kondenzácia.

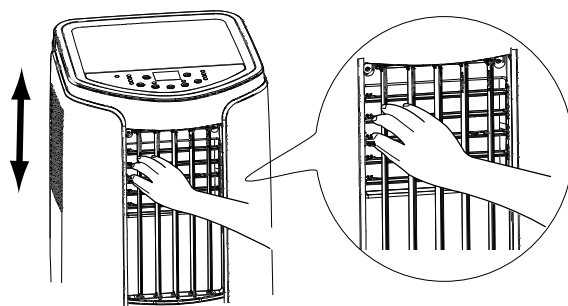

2. *Ľavý / pravý prúd vzduchu*

Držte zvislé mriežky podľa obrázka a nastavte smer prúdenia vzduchu.

Ak je rýchlosť ventilátora nastavená na nízku v režime COOL alebo DRY, vertikálne mriežky nenastavujte na pravý alebo ľavý okraj, pretože na mriežkach sa môže tvoriť kondenzácia.

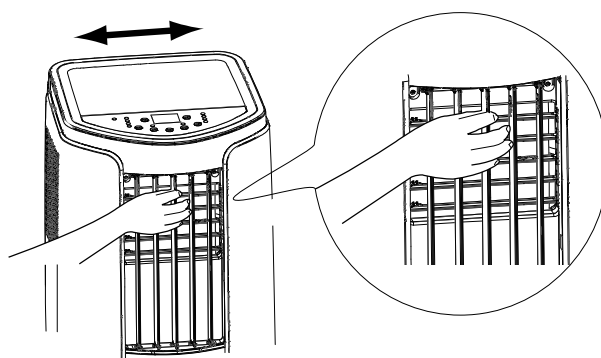

Ovládanie pomocou diaľkového ovládača

Toto je univerzálne diaľkové ovládanie, ktoré možno použiť pre niekoľko typov klimatických modelov. Preto existujú funkcie, ktoré nie sú dostupné pre niektoré modely. Ak stlačíte takéto tlačidlo, nič sa nestane, jednotka bude pokračovať v prevádzke v pôvodnom režime.

Ako ho používať:

Nasmerujte diaľkový ovládač na prijímač signálu a stlačte požadované tlačidlo. Po prijatí signálu jednotka zapípa.

- Uistite sa, že nič neblokuje okno prijímača.
- Efektívna vzdialenosť signálu je 8 m.

POZOR

- Okno prijímača nevystavujte priamemu slnečnému žiareniu. Môže to nepriaznivo ovplyvniť vašu prevádzku.
- Používanie niektorých žiariviek v tej istej miestnosti môže rušiť prenos signálu.

Diaľkový ovládač nenechávajte na priamom slnečnom svetle alebo v blízkosti ohrievača, chráňte diaľkové ovládanie pred vlhkosťou a inými vplyvmi.

Aby ste predišli nesprávnemu umiestneniu diaľkového ovládača, ak ho nepoužívate, umiestnite ho do priestoru pre diaľkové ovládanie.

Ak ho chcete používať, mierne zdvihnite diaľkový ovládač a vytiahnite ho von.

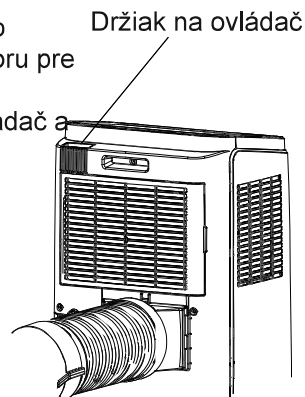
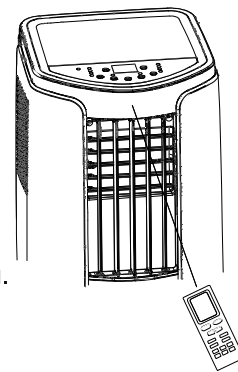

Tlačidlá na diaľkovom ovládači

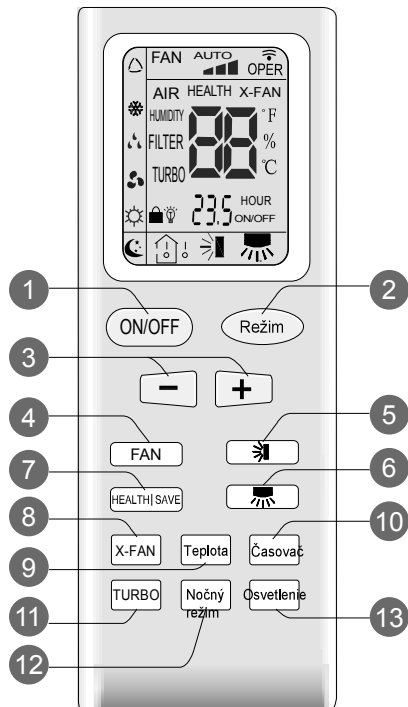

- 1 ON/OFF
- 2 Režim
- 3 +/-
- 4 Rýchlosť ventilátora
- 5 horizontálne
- 6 vertikálne
- 7 Úspora zdravia
- 8 Ventilátor
- 9 Teplota
- 10 Časovač
- 11 TURBO
- 12 Nočný režim
- 13 Osvetlenie

Ikony na displeji diaľkového ovládača

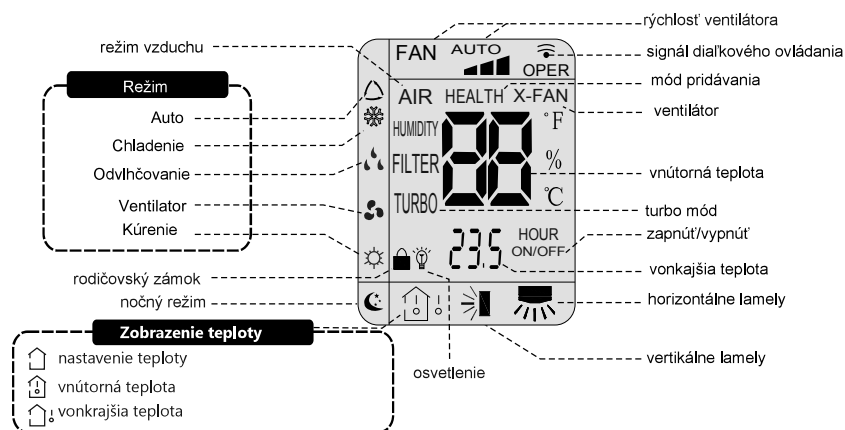

Ovládanie pomocou tlačidiel na diaľkovom ovládači

Komentár:

- Toto je univerzálne diaľkové ovládanie, ktoré možno použiť pre niekoľko typov klimatických modelov. Preto existujú funkcie, ktoré nie sú dostupné pre niektoré modely. Ak stlačíte takéto tlačidlo, nič sa nestane, jednotka bude pokračovať v prevádzke v pôvodnom režime.
- Pokiaľ ide o napájanie, klimatizácia vydáva zvuk. Kontrolka prevádzky je červená a zapne sa. Potom môžete prístroj používať pomocou diaľkového ovládača.
- Keď je tlačidlo zapnuté, po stlačení tlačidla sa rozsvieti indikátor "odosielať signál", keď bude blikať "vysielací signál".
- Keď je vypnutý, na diaľkovom ovládači sa zobrazí teplota a čas (ak sú zapnuté funkcie časovača zapnutia, vypnutia časovača alebo podsvietenia, zobrazí sa príslušná ikona.) Keď je táto možnosť povolená, zobrazí sa ikona príslušnej funkcie.

1 Tlačidlo ON/OFF

Stlačením tohto tlačidla zariadenie zapnete alebo vypnete.

2 Režim

Stlačením vyberte požadovaný režim:



- Ak je zvolený automatický režim, klimatizácia bude automaticky pracovať pri okolitých teplotách. Teplota nie je nastaviteľná a na displeji sa nezobrazuje. V tomto režime je možné nastaviť rýchlosť ventilátora a uhly fúkania!
- Po výbere režimu chladenia začne vaše zariadenie chladenie. Na displeji sa zobrazí ikona režimu chladenia. Požadovanú teplotu môžete nastaviť pomocou tlačidiel "+" a "-" na diaľkovom ovládači. Stlačením tlačidla FAN môžete nastaviť rýchlosť ventilátora a určiť uhly fúkania nastavením horizontálnych a vertikálnych uhlov.
- V režime odvlhčovania sa na displeji zobrazí ikona režimu a zariadenie odvlhčí. V tomto režime nemôžeme nastaviť rýchlosť ventilátora, ale uhol fúkania.
- V režime ventilátora pracuje jednotka ako ventilátor. Všetky indikátory na prístroji zhasnú, rozsvieti sa iba indikátor režimu. V režime môžete nastaviť rýchlosť ventilátora pomocou tlačidla FAN a upraviť uhly fúkania.
- Po výbere režimu vykurovania sa mobilná klimatizácia začne ohrievať, na displeji sa zobrazí ikona indikátora kúrenia. Pomocou tlačidiel „+“ a „-“ nastavte teplotu a FAN na nastavenie rýchlosti ventilátora. Môžete tiež nastaviť uhly fúkania na zariadení.
(Chladiace zariadenia nemôžu prijímať signály pre režim vykurovania.)

Ovládanie pomocou tlačidiel na diaľkovom ovládači

Komentár:

Aby sa zabránilo studenému vetru V režime kúrenia začne jednotka po 1 - 5 minútach vetrať. (Závisí to od vnútornej teploty).

Teplotný rozsah: 16 30 -30 °C. Stupne ventilátora: auto, nízka, stredná a vysoká rýchlosť.

3 Tlačidlo "+" alebo "-"

- Stlačením tlačidla "+" a "-" zvýšite alebo znížite teplotu o 1. Ak podržíte tlačidlá "+" a "-" po dobu 2 sekúnd, hodnoty sa zmenia dynamickejšie. Keď sa dosiahne požadovaná hodnota, uvoľnite tlačidlo. Na displeji sa zobrazia aj hodnoty. (V automatickom režime nie je možné nastaviť teplotu!).
- Čas môžete nastaviť aj pomocou tlačidiel "+" a "-" pri nastavovaní času alebo časovača. (Podrobnosti nájdete v časti Tlačidlo časovača).

4 Tlačidlo Rýchlosť ventilátora

Stlačením a podržaním tlačidla vyberte jeden z nasledujúcich krokov:

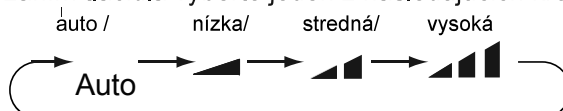

Komentár:

- V automatickom režime motor ventilátora mení otáčky vzhľadom na teplotu.
- Rýchlosť ventilátora je v zvlhčovacom režime nízka.

5 Tlačidlo

- Stlačením tlačidla spustíte lamiel vertikálne alebo zastavíte pohyb.
- Súčasne stlačte tlačidlo "+" na prepínanie medzi statickým a kontinuálnym nastavením lamel. Ikona bliká 2 sekundy.
- V statickom režime sa lamely menia takto:

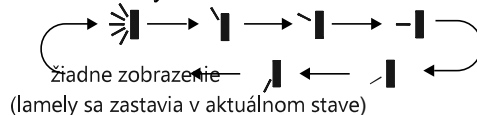

- Po vypnutí zostávajú nože v aktuálnej polohe

Používanie tlačidiel na diaľkovom ovládači

Poznámka:

Výberom tejto  možnosti sa diapozitívy pohybujú kontinuálne pri maximálnom uhle.

Ak je znázornenie  lamely sú pevné.

6 Tlačidlo

- Stlačte tlačidlo pre horizontálne posunutie lamely alebo zastavenie pohybu.
- Súčasne stlačte tlačidlo "+" na prepínanie medzi statickým a kontinuálnym nastavením lamel. Ikona bliká 2 sekundy.
- V statickom režime sa lamely menia takto:



7 Tlačidlo Úspora zdravia

Zdravotná funkcia:

Stlačte tlačidlo ZDRAVIE, na displeji sa zobrazí: "ZDRAVIE" → "VZDUCH" → "ZDRAVIE VZDUCHU" → "žiadne zobrazenie"

- Zvoľte "ZDRAVIE" a jednotka bude pracovať podľa vašich potrieb
- Zvoľte "AIR" a jednotka bude pracovať podľa vašich potrieb
- Súčasne vyberte funkcie „AIR HEALTH“, AIR a HEALTH
- Ak nie je vybraté nič, zobrazí sa „no display“
- AIR je k dispozícii pre niektoré modely
- Pre niektoré modely je k dispozícii ZDRAVIE

Ovládanie pomocou tlačidiel na diaľkovom ovládači

Funkcia SAVE:

V režime chladenia stlačte tlačidlo SAVE a jednotka bude pracovať v režime SAVE. Na displeji sa zobrazí "SE". Klimatizácia sa prepne do automatického režimu. Teplota sa nedá nastaviť. Režim SAVE ukončíte opätovným stlačením tlačidla SAVE. Klimatizácia sa vráti na pôvodne nastavenú rýchlosť a teplotu.

8 Tlačidlo Ventilátor

Po stlačení tohto tlačidla v režime chladenia alebo odvlhčovania sa na diaľkovom ovládači zobrazí "X-FAN" a spustí sa funkcia X-FAN. Opätovným stlačením tohto tlačidla zrušíte funkciu X-FAN. Znak „X-FAN“ zmizne.

Poznámka:

- Keď je funkcia X-FAN vypnutá, vnútorný ventilátor pracuje na chvíľu pri nízkej rýchlosti, aby vyschla zvyškovú vodu vo vnútornej jednotke.
- Ak je jednotka v režime X-FAN, funkciu X-FAN možno vypnúť stlačením tlačidla „X-FAN“. Vnútorný ventilátor okamžite zastaví prevádzku.

9 Tlačidlo Tempo

Stlačte toto tlačidlo, ak chcete nastaviť teplotu, aby sa na displeji vnútornej jednotky zobrazila vnútorná teplota alebo vonkajšia teplota okolia.

Teplotu nastavuje diaľkový ovládač nasledovne:

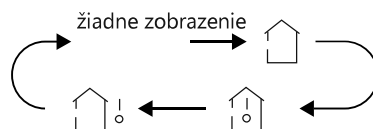

- Zvoľte "🏠" na diaľkovom ovládači pre nastavenie požadovanej teploty pomocou tlačidiel na diaľkovom ovládači.
- Zvoľte "🏠🌡️", aby sa na displeji zobrazila vnútorná teplota.
- Zvoľte "🏠🌡️🌡️" na diaľkovom ovládači, aby ste na displeji mohli prečítať vonkajšiu teplotu.

Poznámka:

- Zobrazenie vonkajšej teploty okolia nie je dostupné pre všetky zariadenia.
- Iba pre zariadenia s dvoma displejmi!

10 Tlačidlo Časovač

- Ak je zariadenie zapnuté, stlačte toto tlačidlo. Na displeji budú blikať ikony T-Off a H. Do 5 sekúnd môžete nastaviť čas vypnutia pomocou tlačidiel „+/-“.

Ovládanie pomocou tlačidiel na diaľkovom ovládači

Po stlačení tlačidiel môžete časový interval zvýšiť alebo znížiť o pol hodiny. Ak ho podržíte 2 sekundy, časový interval sa rýchlo točí. Keď je nastavený správny čas, uvoľnite tlačidlo. Potvrďte stlačením tlačidla Timer.

- Ak je zariadenie vypnuté, stlačte toto tlačidlo. Na displeji budú blikať ikony T-On a H. V priebehu 5 sekúnd môžete nastaviť čas zapnutia pomocou tlačidiel „+/-“. Po stlačení tlačidiel môžete časový interval zvýšiť alebo znížiť o pol hodiny. Ak ho podržíte 2 sekundy, časový interval sa rýchlo točí. Keď je nastavený správny čas, uvoľnite tlačidlo. Potvrďte stlačením tlačidla Timer.
- Ak chcete funkciu deaktivovať: Ak je zapnutý režim časovača, raz stlačte tlačidlo, aby sa zobrazil zostávajúci čas. Ak znova stlačíte tlačidlo do 5 sekúnd, nastavenie sa zruší. Nastaviteľný časový rámec: 0,5h až 24h. Ak pozastavíte na viac ako 5 sekúnd, nastavenia sa stratia.

11 Tlačidlo TURBO

Ak stlačíte toto tlačidlo v režime chladenia alebo kúrenia, klimatizácia prejde do režimu rýchleho chladenia alebo rýchleho ohrevu. Na diaľkovom ovládači sa zobrazí znak "TURBO". Opätovným stlačením tlačidla opustíte funkciu turbo a na diaľkovom ovládači zmizne znak "TURBO".

12 Tlačidlo Nočný režim

Túto funkciu môžete spustiť v režime chladenia a kúrenia. Na displeji sa zobrazí ikona . Znova stlačte tlačidlo a ikona zmizne a funkcia sa zastaví.

13 LIGHT gomb

Stlačením tlačidla sa displej vypne a na displeji diaľkového ovládača zmizne ikona „“. Znova stlačte a rozsvieti sa kontrolka a na displeji sa zobrazí ikona.

Funkcie kombinácie tlačidiel

Funkcia detského zámku

Stlačte súčasne tlačidlá "+" a "-", aby ste aktivovali funkciu detského zámku.

Ak je funkcia aktívna, objaví sa  na displeji a pomocou diaľkového ovládača nie je možné odoslať žiadny signál. Funkciu vypnete opätovným stlačením tlačidla "+" a "-".

Konverzia jednotky teploty

Po vypnutí zariadenia diaľkovým ovládačom stlačte "-" a "MODE" na prepínanie medzi °C a °F.

Operácie

1. Ak je zariadenie napájané, zapnite ho stlačením tlačidla ON / OFF.
2. Stlačením tlačidla MODE vyberte požadovanú funkciu.
3. Stlačením tlačidiel + a - nastavte požadovanú teplotu.
4. Na ovládanie rýchlosti ventilátora použite tlačidlo FAN.
5. Nakoniec  "Pomocou tlačidla nastavte uhly fúkania."

Výmena batérie v diaľkovom ovládači

1. Stlačte na zadnej strane diaľkového ovládača "OTVORENÉ" a potom vyberte kryt priestoru pre batérie podľa obrázka.
2. Vymeňte dve konzoly (AAA 1.5V), dbajte na správnu polaritu!
3. Nasaďte kryt priehradky na batérie.

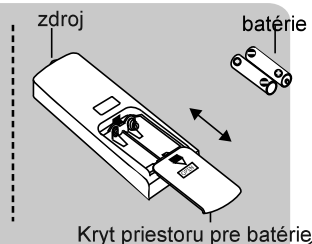

Dôležité

- Počas používania nasmerujte diaľkové ovládanie na reléové okno jednotky.
- Vzďialenosť medzi jednotkou a diaľkovým ovládaním nesmie presiahnuť 8 metrov a medzi nimi nemôžu byť žiadne blokovacie objekty.
- Žiarovka alebo bezdrôtový telefón môžu ľahko vypnúť signál, v takom prípade by mal byť diaľkový ovládač používaný starostlivo.
- Do diaľkového ovládača vložte nové typy starých batérií.
- Ak diaľkový ovládač dlhší čas nepoužívate, vyberte z neho batérie.
- Ak je displej na diaľkovom ovládači rozmazaný alebo sa nič nezobrazí, vymeňte batérie.

Čistenie a údržba

! UPOZORNENIE:

- Pred čistením a údržbou zariadenie vypnite a odpojte zo siete, aby ste predišli riziku úrazu elektrickým prúdom.
- Neumývajte spotrebič vodou, pretože môže spôsobiť úraz elektrickým prúdom.
- Na čistenie nepoužívajte korozívne kvapaliny, pretože by sa mohli poškodiť.

Vonkajšie skrine a mriežky

Ak je povrch zariadenia zaprášený, utrite ho mäkkou handričkou. Ak je zariadenie silne znečistené (napr. Mastné), použite neutrálny čistiaci prostriedok. Mriežky môžete čistiť aj handričkou alebo mäkkou kefou.

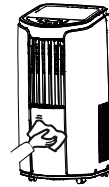

Čistiaci filter

1. Vyberte filter
 - a. Stlačte jazýček, ako je znázornené na obrázku 1;
 - b. Vytiahnite filter podľa obrázku 2.

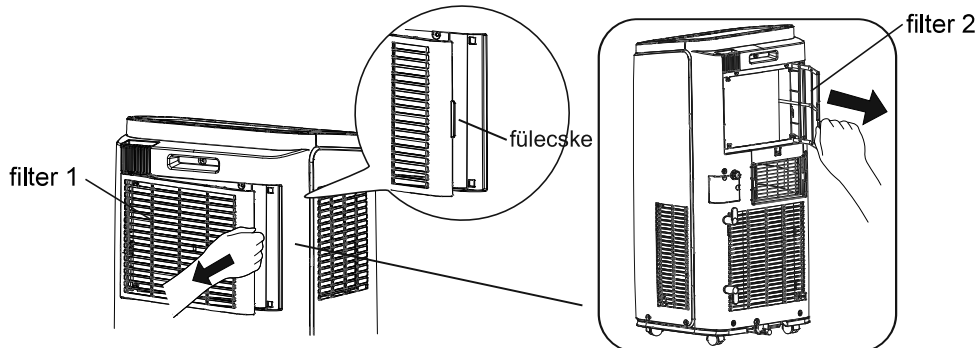

2. Čistenie filtra
Na čistenie používajte odsávač alebo vodu. Ak je filter veľmi znečistený, vyčistite ho teplou vodou (40 ° C) a neutrálnym čistiacim prostriedkom, ktorý je v ňom rozpustený, a potom vysušte na tmavom mieste.
3. Vrátenie filtra
Po vyčistení a vysušení vymeňte filtre.

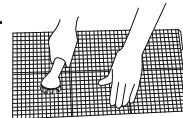

Dôležité:

- Filter by sa mal čistiť každé 3 mesiace. Ak sa zachytáva príliš veľa prachu, môže sa čistiť častejšie.
- Filter nesušte zdrojom tepla, pretože sa môže deformovať a vznietiť.



Kroky pred uvedením do prevádzky

Poznámka: Pred inštaláciou skontrolujte dostupnosť príslušenstva.

Príslušenstvo

 Spoj A	 Výfuková hadica	 Spoj B	 Spoj C	
 držiak na kábel	 skrutka	 držiak na hadicu	 gumová zátka	 ramienko
 nadvhvac na hadicu	 odtoková hadica	 diaľkové ovládanie	 batérie (AAA 1.5V)	 manuál

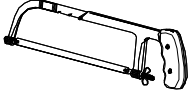
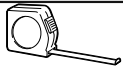
Potrebné nástroje

 křížová hlava skrutkovača	 Skrutkovač s plochou hlavou	 pilka
 meter	 nožnice	 ceruzka

Výstup nahromadenej vody

Odobratú vodu môžete odstrániť dvomi spôsobmi:

- 1** Použite priebežné odvádzanie Odtokové potrubie
UPOZORNENIE: Ak používate možnosť nepretržitého odtoku zo spodného otvoru, pred použitím nainštalujte odvodňovacie potrubie, inak bude mať slabý odtok vplyv na normálnu prevádzku.

■ Návod na inštaláciu drenážneho potrubia.

1. Upevnite sponu drenážneho potrubia na zadnej strane skrutkou.

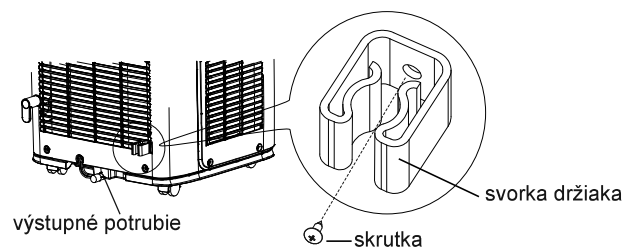

2. Vyberte gumovú zátku zo zásuvky.

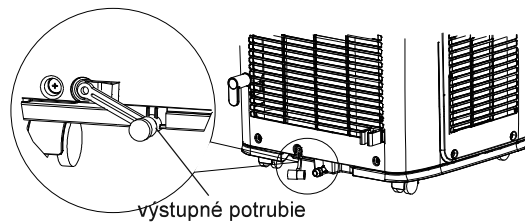

3. Pripevnite hadičku k výstupu a zaistite ju háčikom.

4. Rúrku položte na druhý koniec gumového dua, upevnite ju háčikom a potom ju vložte do svorky.

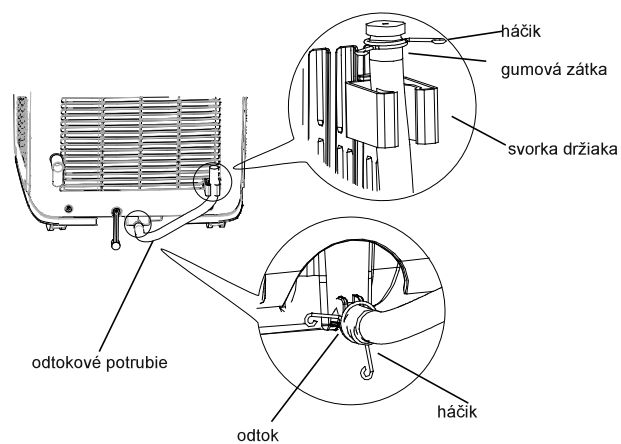

Výstup nahromadenej vody

2 Použite centrálny odtok pre nepretržitú drenáž

Poznámka: Voda môže byť vedená kontinuálne do odtoku s rúrkou s vnútorným priemerom 14 mm (nie je súčasťou dodávky).

1. Odstráňte uzáver z vypúšťacieho otvoru otáčaním proti smeru hodinových ručičiek a potom vyberte gumovú zátku zo slotu.

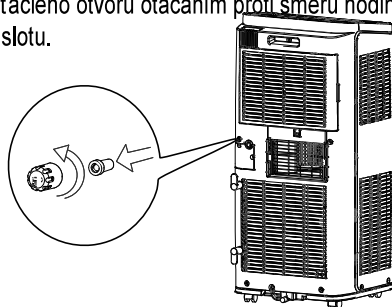

2. Odskrutkujte vypúšťaciu zátku v smere hodinových ručičiek (dodávané).

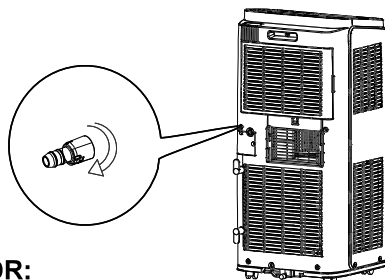

3. Odtokové potrubie vložte do otvoru.

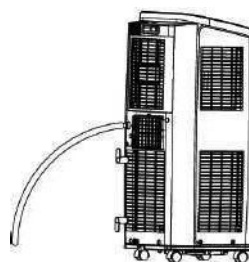

POZOR:

Pri výbere tejto nepretržitej drenáže zo stredového otvoru sa uistite, že stroj je v horizontálnej polohe, v odvodňovacom potrubí nie je žiadna prekážka a potrubie smeruje nadol. Nerovnomerné uzemnenie alebo upchatie trubice spôsobí, že sa zariadenie naplní vodou a vypne sa. Potom zariadenie vypustíte, umiestnite do horizontálnej polohy a skontrolujte, či je trubica správne umiestnená.

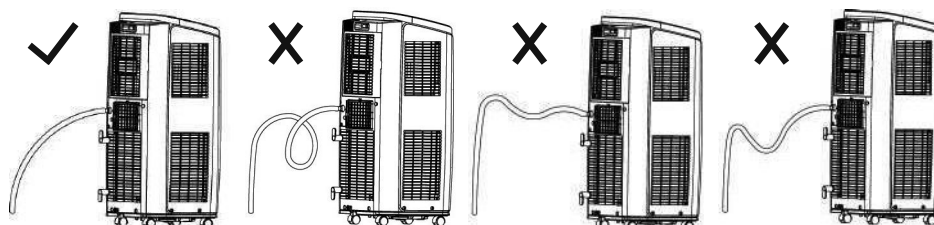

Inštalácia a demontáž trubice výmenníka tepla

Poznámka k tepelnej trubici

Pre účinnosť musí byť teplovodná rúrka čo najkratšia a čo najrovnejšia.

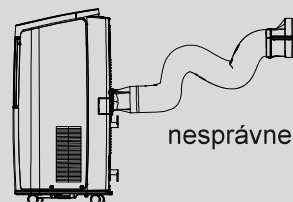
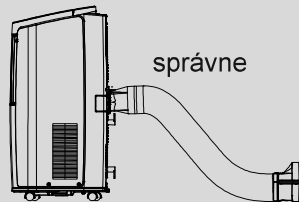
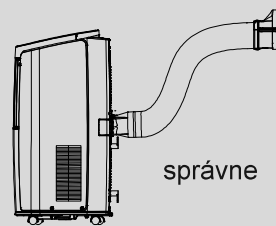
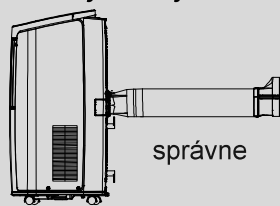

- Dĺžka rúrky výmenníka tepla je menšia ako 1 m. Odporúčame, aby ste ho používali čo najkratšie.
- Rúrku nevyťahujte, nepripájajte ju k žiadnej inej tepelnej rúre.

